

GBC

FUSION[®] 7000L
12" LAMINATOR



start here
démarrez ici
empieza aquí



English	4
Français	5
Español	6

 **ATTENTION**
To register and activate the warranty go to
www.gbc.com



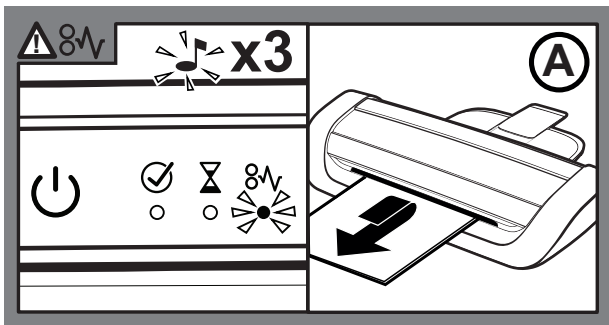
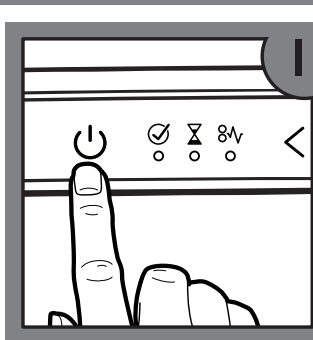
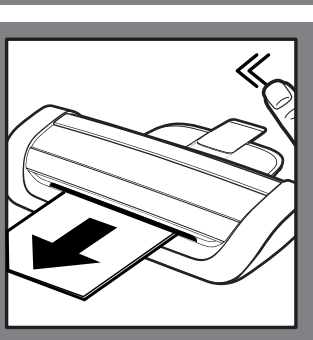
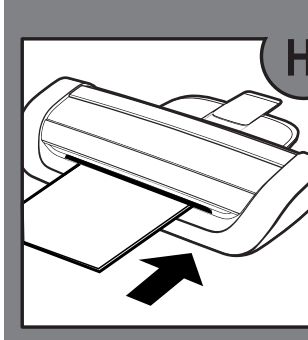
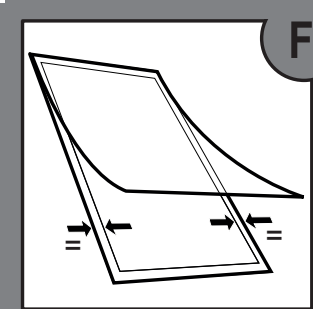
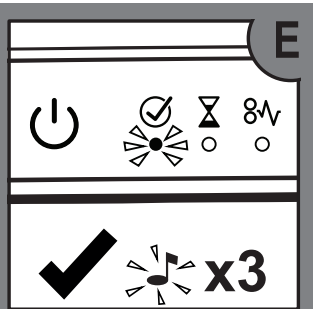
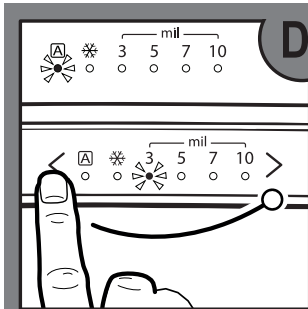
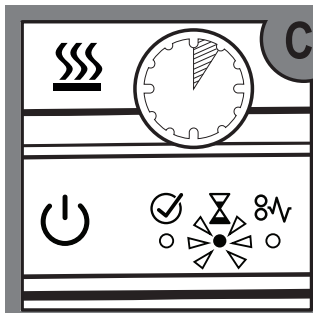
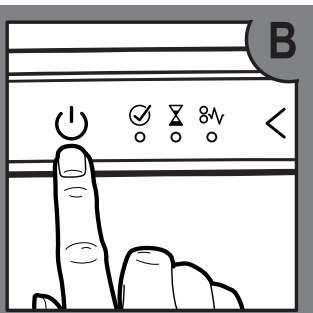
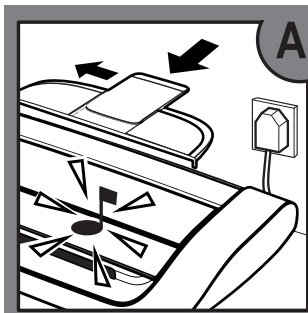



Please read and keep these important safety instructions

- Only use the unit for its intended purpose.
- Do not touch the heating plate of this unit as it may be hot.
- The unit must only be connected to a supply voltage corresponding to the electrical rating shown on the unit.
- Unit should be connected to a socket outlet near the equipment that is easily accessible.
- Do not connect to multi adaptors or use with an extension cable.
- Failure to follow these instructions could result in damage/injury and will invalidate your guarantee.
- Do not attempt to service or repair the unit yourself.
- In the event of a fault, unplug the unit and contact an authorized GBC service representative for any required repairs.
- Do not use this unit if the cable or plug have been damaged.
- Equipment must be earthed. Only use the power cord supplied with this equipment.
- Rating label is on the base of the machine.

Cleaning



WARNING: UNPLUG THIS PRODUCT BEFORE CLEANING THE EXTERIOR.

WIPE EXTERIOR ONLY WITH A DAMP CLOTH AND DO NOT USE DETERGENTS OR SOLVENTS.

Regularly feed a cleaning card or sheet of paper through the laminator to clean the rollers.

Service

Do not attempt to service or repair the pouch laminator yourself. Unplug the unit and contact an authorized GBC service representative for any required repairs.

FCC CLASS B NOTICE

Note: This equipment has been tested and found to comply with the limits for a Class B digital device, pursuant to part 15 of the FCC Rules. These limits are designed to provide reasonable protection against harmful interference in a residential installation. This equipment generates, uses and can radiate radio frequency energy and, if not installed and used in accordance with the instructions, may cause harmful interference to radio communications. However, there is no guarantee that interference will not occur in a particular installation. If this equipment does cause harmful interference to radio or television reception, which can be determined by turning the equipment off and on, the user is encouraged to try to correct the interference by one or more of the following measures:

- Reorient or relocate the receiving antenna.
- Increase the separation between the equipment and receiver.
- Connect the equipment into an outlet on a circuit different from that to which the receiver is connected.
- Consult the dealer or an experienced radio/TV technician for help.

This device complies with part 15 of the FCC Rules. Operation is subject to the following two conditions: (1) This device may not cause harmful interference, and (2) this device must accept any interference received, including interference that may cause undesired operation

CANADA CLASS B NOTICE

This Class B digital apparatus complies with Canadian ICES-003

MODIFICATIONS

Any modifications made to this device may void the authority granted to the user by the FCC and/or by Industry Canada to operate this equipment.

Copyright © 2018 ACCO Brands. All rights reserved.

ACCO® and Fusion® are registered trademarks of ACCO Brands.

Limited Three (3) Year Warranty

ACCO Brands USA LLC, 4 Corporate Drive, Lake Zurich, IL 60047 (in Canada, ACCO Brands Canada Inc., 7381 Bramalea Road, Mississauga, ON L5S1C4; and in Mexico, ACCO Mexicana, S.A. de C.V. Av. Circuito Industrial Norte #6 Parque Industrial Lerma 52000, Lerma Edo. de México) (each, respectively, "ACCO Brands") warrants to the original purchaser that this ACCO Brands product is free from defects in workmanship and material under normal use and service for a period of 3 years after purchase.

ACCO Brands' obligation under this warranty is limited to replacement or repair, at ACCO Brands' option, of any warranted part found defective by ACCO Brands without charge for material or labor.

Any replacement, at ACCO Brands' option, may be the same product or a substantially similar product that may contain remanufactured or refurbished parts. This warranty shall be void in the following circumstances:

- (i) if the product has been misused,
- (ii) if the product has been damaged by negligence or accident, or
- (iii) if the product has been altered by anyone other than ACCO Brands or ACCO Brands' authorized agents.

For warranty execution, please call 1-800-541-0094 in the USA/ 800-268-3447 in Canada/1-800-759-6825 in Mexico or go to www.gbc.com.

TO THE EXTENT ALLOWED BY APPLICABLE LAW, THIS WARRANTY IS IN LIEU OF ALL OTHER EXPRESSED WARRANTIES. REPRESENTATIONS OR PROMISES INCONSISTENT WITH OR IN ADDITION TO THIS WARRANTY ARE UNAUTHORIZED AND SHALL NOT BE BINDING ON ACCO BRANDS. TO THE EXTENT PERMITTED BY APPLICABLE LAWS, ANY IMPLIED WARRANTIES (IF APPLICABLE) ARE LIMITED IN DURATION TO THE DURATION OF THIS WARRANT. SOME STATES AND JURISDICTIONS DO NOT ALLOW LIMITATIONS ON HOW LONG AN IMPLIED WARRANTY LASTS, SO THE ABOVE LIMITATION MAY NOT APPLY TO YOU. TO THE EXTENT PERMITTED BY APPLICABLE LAW, IN NO EVENT SHALL ACCO BRANDS BE LIABLE FOR ANY SPECIAL, INCIDENTAL, PUNITIVE, EXEMPLARY, CONSEQUENTIAL OR SIMILAR DAMAGES, WHETHER OR NOT FORSEEABLE. SOME STATES AND JURISDICTIONS DO NOT ALLOW THE EXCLUSION OR LIMITATION OF SPECIAL, INCIDENTAL, PUNITIVE, EXEMPLARY, CONSEQUENTIAL, OR SIMILAR DAMAGES, SO THE ABOVE EXCLUSION OR LIMITATION MAY NOT APPLY TO YOU.

FOR CONSUMERS WHO HAVE THE BENEFIT OF CONSUMER PROTECTION LAWS OR REGULATIONS IN THEIR JURISDICTION OF PURCHASE OR, IF DIFFERENT, IN THEIR JURISDICTION OF RESIDENCE, THE BENEFITS CONFERRED BY THIS WARRANTY ARE IN ADDITION TO ALL RIGHTS AND REMEDIES CONVEYED BY SUCH CONSUMER PROTECTION LAWS AND REGULATIONS.

To the extent permitted by law, this warranty is not transferable and will automatically terminate if the original product purchaser sells or otherwise disposes of the product.

This warranty gives you specific legal rights. Other rights, which vary from jurisdiction to jurisdiction, may exist. In addition some jurisdictions do not allow (i) the exclusion of certain warranties, (ii) limitations on how long an implied warranty lasts and/or (iii) the exclusion or limitation of certain types of costs and/or damages, so the above limitations may not apply.



Veillez lire et conserver ces consignes de sécurité importantes

- Utilisez cet appareil uniquement aux fins prévues.
- Attention, la surface de la plastifieuse peut devenir très chaude pendant l'utilisation.
- L'appareil doit être branché uniquement à une prise de courant correspondant à la tension précisée sur l'appareil.
- Cet appareil doit être branché à une prise secteur située à proximité et facile d'accès.
- Ne le branchez pas à un adaptateur multiprises et ne l'utilisez pas avec une rallonge.
- Le non-respect de ces consignes pourrait causer des dommages/ blessures et annuler votre garantie.
- N'essayez pas d'entretenir ou de réparer vous-même cet appareil.
- En cas de défaillance de l'appareil, débranchez-le et contactez un réparateur GBC agréé pour qu'il effectue les réparations nécessaires.
- N'utilisez pas cet appareil si le câble ou la fiche est endommagé.
- L'équipement doit être mis à la terre. Utilisez uniquement le cordon d'alimentation fourni avec cet équipement.
- L'étiquette d'évaluation est sur la base de la machine.

Nettoyage



AVERTISSEMENT : DÉBRANCHEZ CE PRODUIT AVANT DE NETTOYER L'EXTÉRIEUR.

ESSUYEZ L'EXTÉRIEUR SEULEMENT AVEC UN LINGE HUMIDE ET N'UTILISEZ PAS DE DÉTERGENTS ET DE SOLVANTS.

Régulièrement, insérez dans l'appareil.

Service

Ne tentez jamais de réparer vous-même la machine à plastifier. Débranchez l'appareil et communiquez avec technicien de service autorisé GBC.

AVIS FCC CLASSE B

Note : Cet équipement a été testé et s'avère être conforme aux restrictions établies pour un dispositif numérique Classe B, conformément à la section 15 de la Réglementation FCC. Ces restrictions ont été conçues pour fournir une protection raisonnable contre les interférences nuisibles dans une installation résidentielle. Cet équipement produit, utilise et peut émettre une énergie radiofréquence nuisible aux communications radio et peut causer une interférence s'il n'est pas installé et utilisé conformément aux instructions. Cependant, il n'y a pas de garantie qu'une interférence ne surviendra pas dans une installation spécifique. Si cet équipement cause effectivement une interférence nuisible à la réception radio ou télévisuelle, ce qui peut être déterminé en allumant et en éteignant successivement l'équipement, il est recommandé à l'utilisateur de tenter de corriger l'interférence en prenant une ou plusieurs des mesures suivantes:

- Réorienter ou déplacer l'antenne réceptrice.
- Augmenter la distance entre l'équipement et le récepteur.
- Brancher l'équipement sur une prise de courant sur un circuit différent de celui sur lequel le récepteur est connecté.
- Pour obtenir de l'aide, s'adresser au concessionnaire ou consulter un technicien spécialisé dans les téléviseurs.

AVIS CANADA, CLASSE B

Cet appareil numérique de classe B est conforme à la norme NMB-003 du Canada.

MODIFICATIONS

Toute modification apportée à cet appareil peut entraîner l'annulation du droit accordé à l'utilisateur par la FCC et/ou par Industrie Canada de faire fonctionner cet équipement.

Copyright © 2018 ACCO Brands. Tous droits réservés.

ACCO et Fusion sont des marques de commerce déposées d'ACCO Brands.

Garantie limitée de 3 ans

ACCO Brands USA LLC, 4 Corporate Drive, Lake Zurich, IL 60047 (au Canada, ACCO Brands Canada Inc., 7381 Bramalea Road, Mississauga, ON L5S1C4; et au Mexique, ACCO Mexicana, S.A. de C.V. Av. Circuito Industrial Norte #6 Parque Industrial Lerma 52000, Lerma Edo. De México) (chacun, respectivement « ACCO Brands ») garanti à l'acheteur initial de ce produit ACCO Brands qu'il est exempt de défaut de fabrication et matériel dans des conditions d'utilisation et d'entretien normales pour une période de 3 ans à partir de la date d'achat du produit.

Les obligations d'ACCO Brands sous cette garantie se limitent au remplacement ou à la réparation, au choix d'ACCO Brands, de toute pièce sous garantie trouvée défectueuse par ACCO Brands, sans frais de matériel ou de main-d'œuvre. Le cas échéant, ACCO Brands, à son choix, remplacera le produit défectueux par un produit identique ou équivalent pouvant contenir des pièces remises à neuf. Cette garantie sera annulée:

- (i) en cas d'utilisation du produit à mauvais escient,
- (ii) en cas de dommage causé au produit par négligence ou accident, ou
- (iii) en cas de modification du produit par des agents n'appartenant pas au personnel d'ACCO Brands ou n'étant pas des agents autorisés par ACCO Brands.

Pour procéder à une demande de garantie, veuillez composer le 1-800-541-0094 aux É.U./800-268-3447 au Canada/1-800-759-6825 au Mexique ou visitez le www.gbc.com.

DANS LA MESURE AUTORISÉE PAR LA LOI APPLICABLE, CETTE GARANTIE REMPLACE TOUTE AUTRE GARANTIE EXPRESSE. LES REPRÉSENTATIONS OU LES PROMESSES QUI NE SONT PAS EN ACCORD AVEC CETTE GARANTIE, OU QUI SONT EN SUPPLÉMENT À CETTE GARANTIE, NE SONT PAS AUTORISÉES ET N'ENGAGENT PAS ACCO BRANDS. DANS LA MESURE AUTORISÉE PAR LES LOIS APPLICABLES, TOUTE GARANTIE IMPLICITE (SI APPLICABLE) EST LIMITÉE EN DURÉE À LA DURÉE DE CETTE GARANTIE. COMME CERTAINS ÉTATS ET JURIDICTIONS NE PERMETTENT PAS DE LIMITER LA DURÉE DES GARANTIES IMPLICITES, LA LIMITATION CI-DESSUS PEUT NE PAS S'APPLIQUER À VOTRE CAS. DANS LA MESURE AUTORISÉE PAR LA LOI APPLICABLE, EN AUCUN CAS ACCO BRANDS NE POURRA ÊTRE TENUE POUR RESPONSABLE POUR DES DOMMAGES SPÉCIAUX, ACCESSOIRES, PUNITIFS, EXEMPLAIRES, CONSÉQUENTIELS OU SIMILAIRES, QU'ILS SOIENT OU NON PRÉVISIBLES. COMME CERTAINS ÉTATS OU JURIDICTIONS NE PERMETTENT PAS L'EXCLUSION OU LA LIMITATION DES DOMMAGES SPÉCIAUX, ACCESSOIRES, PUNITIFS, EXEMPLAIRES, CONSÉQUENTIELS OU SIMILAIRES, L'EXCLUSION OU LA LIMITATION CI-DESSUS PEUT NE PAS S'APPLIQUER À VOTRE CAS.

POUR LES CONSOMMATEURS QUI BÉNÉFICIENT DE LOIS SUR LA PROTECTION DES CONSOMMATEURS OU DE RÈGLEMENTS RELEVANT DE LA JURIDICTION D'ACHAT, OU DIFFÉRENT DANS LEUR CHAMP D'APPLICATION DE RÉSIDENCE, LES AVANTAGES CONFÉRÉS PAR CETTE GARANTIE SONT AJOUTÉS À TOUTS LES DROITS ET RECOURS VÉHICULÉS PAR CES LOIS ET RÈGLEMENTS DE PROTECTION DES CONSOMMATEURS.

Dans la mesure autorisée par la loi, cette garantie n'est pas transférable et elle expire automatiquement au moment où l'acheteur original revend le produit ou s'en défait d'une façon quelconque.

Cette garantie vous confère certains droits légaux spécifiques. D'autres droits, selon la législation dont vous dépendez, peuvent également exister. En outre, comme certaines juridictions ne permettent pas (i) l'exclusion de certaines garanties, (ii) les limitations de la durée des garanties implicites et/ou (iii) l'exclusion ou la limitation de certains types de frais et/ou de dommages, les limitations ci-dessus peuvent ne pas s'appliquer à votre cas.



Le rogamos que lea y guarde estas importantes instrucciones de seguridad

- Use la unidad solo para la finalidad para la que fue fabricada.
- Tenga precaución, la superficie de la plastificadora podría calentarse durante el uso.
- La unidad tiene que conectarse a una tensión de alimentación que corresponda con la clasificación eléctrica que se indica en la unidad.
- La unidad debe conectarse a una toma de alimentación eléctrica de fácil acceso y situada cerca del equipo.
- No utilice un adaptador múltiple ni un cable alargador.
- El incumplimiento de estas instrucciones podría causar daños/lesiones e invalidaría su garantía.
- No intente revisar ni reparar la unidad usted mismo.
- En caso de avería, desenchufe la unidad y contacte con un representante de servicio autorizado de GBC para cualquier reparación necesaria.
- No utilice esta unidad si el cable o el enchufe están dañados.
- El equipo debe estar conectado a tierra. Utilice únicamente el cable de alimentación suministrado con este equipo.
- La etiqueta de clasificación está en la base de la máquina.

Limpeza



CUIDADO : DESCONECTE ESTE EQUIPO ANTES DE LIMPIAR EL EXTERIOR.

LIMPIE ÚNICAMENTE EL EXTERIOR CON UN TRAPO HÚMEDO Y NO UTILICE DETERGENTES O SOLVENTES.

Es necesario introducir una tarjeta de limpieza o una hoja de papel en la laminadora para limpiar los rodillos.

Servicio

No intente reparar la laminadora usted mismo. Desconecte el aparato y póngase en contacto con un representante de servicio autorizado GBC.

AVISO DE LA FCC (COMISIÓN FEDERAL DE COMUNICACIONES DE EE.UU.) CLASE B

Nota: Este equipo fue probado y se comprobó que cumple con los límites correspondientes a un dispositivo digital clase B, según la Parte 15 de las Reglamentaciones de la FCC. Estos límites están diseñados para proporcionar una razonable protección contra las interferencias perjudiciales en una instalación residencial. Este equipo genera, usa y puede irradiar energía de radiofrecuencia y, si no se instala y usa de acuerdo con las instrucciones, puede causar interferencias perjudiciales a las comunicaciones de radio. No obstante, no existe garantía de que no se produzcan interferencias en una instalación en particular. Si este equipo causa interferencias perjudiciales a la recepción de radio o televisión, lo que puede comprobarse encendiendo y apagando el equipo, se recomienda al usuario intentar corregir la interferencia mediante una o más de las siguientes medidas:

- Reorientar o cambiar de posición la antena receptora.
- Aumentar la separación entre el equipo y el receptor.
- Conectar el equipo a un tomacorriente de un circuito diferente al que está conectado el receptor.
- Consultar a un distribuidor o a un técnico experimentado de radio/TV para obtener asistencia.

CLASE B (CANADÁ)

Este equipo digital de Clase B cumple con las normas de ICES-003 de Canadá.

MODIFICACIONES

Cualquier modificación que se le realice a este dispositivo puede invalidar la autorización otorgada al usuario por la FCC o Industry Canada para operar este equipo.

Copyright © 2018 ACCO Brands. Todos los derechos reservados.

ACCO y Fusion son marcas registradas de ACCO Brands.

Garantía limitada de 3 años

ACCO Brands USA LLC, con domicilio en 4 Corporate Drive, Lake Zurich, IL 60047, EE.UU. (en Canadá, ACCO Brands Canada Inc., 7381 Bramalea Road, Mississauga, ON L5S1C4 y, en México, ACCO Mexicana, S.A. de C.V., con domicilio en Av. Circuito Industrial Norte #6 Parque Industrial Lerma 52000, Lerma Edo. de México) (cada uno, respectivamente, "ACCO Brands") garantizan al comprador original que este producto ACCO Brands está libre de defectos de mano de obra y material, en condiciones de uso y servicio normales, por un período de 3 años a partir de la fecha de compra.

La obligación de ACCO Brands conforme a esta garantía se limita al reemplazo o la reparación, a la sola opción de ACCO Brands, de cualquier pieza garantizada que ACCO Brands determine que está defectuosa, sin cargo por material o mano de obra. Cualquier reemplazo puede ser, a la sola opción de ACCO Brands, por el mismo producto o un producto sustancialmente similar que puede contener piezas reconstruidas o reacondicionadas. Esta garantía no será válida en cualquiera de las siguientes circunstancias:

- si el producto se usó incorrectamente
- si el producto se dañó por negligencia o accidente
- si el producto fue alterado por cualquier persona que no pertenezca a ACCO Brands o sus agentes autorizados.

Para hacer válida su garantía, por favor comunicarse al 1-800-541-0094 en Estados Unidos/800-268-3447 en Canadá/1-800-759-6825 en México o visite la página www.gbc.com.

CONFORME LO PERMITAN LAS LEYES APLICABLES, ESTA GARANTÍA REEMPLAZA CUALQUIER OTRA GARANTÍA VERBAL O ESCRITA. NO ESTÁ AUTORIZADA NINGUNA MANIFESTACIÓN O PROMESA ADICIONAL QUE NO SEA CONSISTENTE CON ESTA GARANTÍA Y NO REPRESENTARÁ OBLIGACIÓN LEGAL ALGUNA PARA ACCO BRANDS. HASTA DONDE LAS LEYES APLICABLES LO PERMITAN, CUALQUIER GARANTÍA IMPLÍCITA (SI CORRESPONDE) ESTÁ LIMITADA EN TIEMPO DE DURACIÓN HASTA EL VENCIMIENTO DE ESTA GARANTÍA. ALGUNOS ESTADOS Y JURISDICIONES NO PERMITEN LIMITACIONES EN RELACIÓN CON EL TIEMPO DE DURACIÓN DE UNA GARANTÍA IMPLÍCITA, POR LO TANTO, LA LIMITACIÓN ANTERIOR PUEDE NO SER APLICABLE EN SU CASO. HASTA DONDE LAS LEYES APLICABLES LO PERMITAN, EN NINGÚN CASO ACCO BRANDS ASUME RESPONSABILIDAD LEGAL POR DAÑOS ESPECIALES, INCIDENTALES, PUNITIVOS, EJEMPLARES, CONSECUENTES O SIMILARES YA SEAN PREDECIBLES O NO. ALGUNOS ESTADOS Y JURISDICIONES NO PERMITEN LA EXCLUSIÓN O LIMITACIÓN DE LOS DAÑOS Y PERJUICIOS ESPECIALES, INCIDENTALES, PUNITIVOS, EJEMPLARES, CONSECUENTES O SIMILARES, DE MODO QUE LA EXCLUSIÓN O LIMITACIÓN PRECEDENTE PUEDE NO SER APLICABLE A SU CASO.

PARA LOS CONSUMIDORES BAJO EL AMPARO DE LEYES O REGULACIONES DE PROTECCIÓN AL CONSUMIDOR, DENTRO DE SU JURISDICCIÓN DE COMPRA O SIENDO ÉSTA DIFERENTE, DENTRO DE SU JURISDICCIÓN DE RESIDENCIA; LOS BENEFICIOS CONFERIDOS POR ESTA GARANTÍA ES ADICIONAL A TODOS LOS DERECHOS Y REPOSICIONES CONVENIDAS SEGÚN TALES LEYES Y REGULACIONES DE PROTECCIÓN AL CONSUMIDOR.

Conforme a lo permitido por ley, esta garantía no es transferible y se extingue automáticamente si el comprador original del producto vende o se deshace de dicho producto de cualquier otra manera.

Esta garantía le proporciona derechos específicos otorgados por las leyes. Pueden existir otros derechos, que varían según la jurisdicción. Además, ciertas jurisdicciones no permiten (i) la exclusión de ciertas garantías, (ii) las limitaciones de la duración de las garantías implícitas o (iii) la exclusión o limitación de ciertos tipos de costos o daños y perjuicios de modo que las limitaciones precedentes pueden no ser aplicables.



ACCO Brands (Returns Center)
101 Bolton Ave 9E
Booneville, MS 38829 USA
Tel. 800-541-0094

ACCO Brands Canada Inc.
7381 Bramalea Road
Mississauga, ON
L5S 1C4
1 800 268 3447

www.gbc.com

16629M06